

Für höchste Ansprüche an Gestaltungsfreiheit und funktionale Vielseitigkeit

Haustürsystem heroal D 72



heroal

Haustürsysteme

Erstklassige Materialien, technische Perfektion bis ins Detail und eine große Vielfalt von Gestaltungsmöglichkeiten zeichnen die effiziente Systemtechnik von heroal aus. Das sind Vorteile, die überzeugen. Seit Jahrzehnten ist heroal mit innovativen Lösungen aus Aluminium und Aluminium-Verbundmaterialien für die Gebäudehülle der zuverlässige Partner für Architekten, Bauherren und Verarbeiter.

Planer schätzen die Vielfalt der Gestaltungsmöglichkeiten, Bauherren können ihre individuellen Wünsche mit einem zuverlässigen System verwirklichen und unsere Partner profitieren von den wirtschaftlichen und effizienten heroal Systemlösungen.

Das System heroal D 72 bietet funktionale Vielseitigkeit und anspruchsvolle Designvarianten, erfüllt höchste Ansprüche an die Wärmedämmung und wird maximalen statischen Anforderungen gerecht. Mit dem geprüften und sicheren heroal System lassen sich alle gängigen Öffnungsarten inklusive Automatiktüranlagen sowie einbruchhemmende Türen – auch mit Fluchttürfunktion – realisieren.

Entdecken Sie die Vielfalt der Haustürsysteme heroal D 72!



heroal D 72

Seite 4

Türsystem mit höchster Flexibilität

heroal D 72 RL

Seite 5

Türsystem mit abgerundeter Außenkontur

heroal D 72 CL

Seite 6

Türsystem mit abgeschrägter Außenkontur

Bauformen und Öffnungsarten

Seite 7

Flügel- und Designvarianten

Seite 8

heroal Technologien

Seite 10

Schwellenlösungen

Seite 12

Systemmaße und Systemeigenschaften

Seite 13

Service

Seite 14

heroal D 72

Türsystem mit höchster Flexibilität



Das Haustürsystem heroal D 72 bietet höchste Designvielfalt in einem System. Gleichzeitig können die Leistungseigenschaften des Haustürsystems an die individuellen, technischen Anforderungen des Bauvorhabens angepasst werden. Dabei wird ein einzigartiges Spektrum an Wärmedämmung, Windlast, Luftdurchlässigkeit und Türabschlüssen abgedeckt. Für heroal Verarbeiter bedeutet das höchste Flexibilität, eine durchgängige Systemlogik und damit erhöhte Fertigungssicherheit.

Systemmaße und Leistungseigenschaften

- » Bautiefe: 72 mm (Rahmen/Sprossen), 65-72 mm (Flügel)
- » variable Ansichtsbreiten: Rahmen 60-250 mm, Flügel 56-124 mm, Sprossen 70-254 mm
- » minimalste kombinierbare Ansichtsbreite: 145 mm
- » max. Flügelbreite/-höhe: 1.400 mm/3.000 mm
- » max. Flügelgewicht: 180 kg
- » max. Glas-/Füllungsstärke: Rahmen bis 54 mm, Flügel bis 68 mm (Glas) und 72 mm (Füllung)
- » Wärmedämmung: $U_f > 1,7 \text{ W/m}^2\text{K}$ (erfüllt alle Anforderungen des GEG 2020)
- » Luftdurchlässigkeit: 4
- » Schlagregendichtheit: bis E900
- » Windlastwiderstand: C4
- » Schallschutz: bis $R_w = 43 \text{ dB}$
- » zertifizierte Einbruchhemmung bis Widerstandsklasse RC 3
- » Stoßfestigkeit: Klasse 4
- » Bedienkräfte: Klasse 2
- » mechanische Festigkeit: Klasse 3
- » Dauerfunktion: bis Klasse 8
- » Differenzklimaverhalten: Klasse 2 (d/e)
- » erfüllt Anforderungen zur Tragfähigkeit von Sicherheitseinrichtungen
- » patentierter verzughemmender Profilverbund

Gestaltungsvarianten und Design

- » Öffnungsarten: Ein- und mehrteilige Elemente mit Seitenteil und Oberlichtern
- » Formelemente ein- und mehrteilig mit Seitenteil oder Oberlicht als Stich-, Rund- und Korbogen
- » Designvariante heroal D 72 PF „Panel Fixed“ mit festem Anschlag, keine Glasleiste notwendig
- » Designvariante heroal D 72 PF EM es FüF oder bs FüF für die besonders einfache und effiziente Fertigung und Montage „Easy Mount“
- » Flügelrahmen umlaufend, mit Sockel, ein- und beidseitig FüF
- » systemkompatibles Fenstersystem: heroal W 72
- » integrierbar in Fassadensystem heroal C 50 HI (Eingangsfassaden)
- » hochwertige Farbgestaltung mit heroal hwr-Pulverbeschichtung, heroal SD Oberflächendesigns und Les Couleurs® Le Corbusier

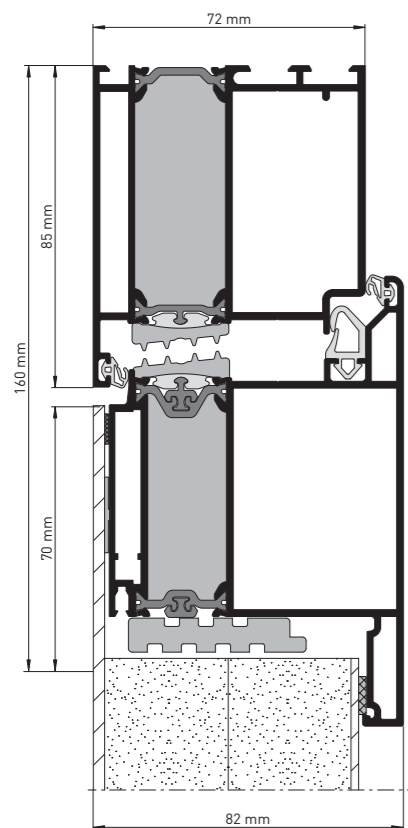

heroal D 72, Schnittdarstellung

heroal D 72 RL

Türsystem mit abgerundeter Außenkontur



Das Haustürsystem heroal D 72 RL überzeugt durch eine harmonische Roundline-Kontur. Die abgerundete Außenkontur fügt sich ideal in Altbauten und denkmalgeschützte Gebäude ein und ist somit optimal für Sanierungsvorhaben geeignet. Dabei erfüllt heroal D 72 RL die hervorragenden Leistungseigenschaften des Haustürsystems heroal D 72.

Systemmaße und Leistungseigenschaften

- » Bautiefe: 72 mm (Rahmen/Sprossen), 65-72 mm (Flügel)
- » variable Ansichtsbreiten: Rahmen 60-250 mm, Flügel 56-124 mm, Sprossen 70-254 mm
- » minimalste kombinierbare Ansichtsbreite: 145 mm
- » max. Flügelbreite/-höhe: 1.400 mm/3.000 mm
- » max. Flügelgewicht: 180 kg
- » max. Glas-/Füllungsstärke: Rahmen bis 54 mm, Flügel bis 68 mm (Glas) und 72 mm (Füllung)
- » Wärmedämmung: $U_f > 1,7 \text{ W/m}^2\text{K}$ (erfüllt alle Anforderungen des GEG 2020)
- » Luftdurchlässigkeit: 4
- » Schlagregendichtheit: bis E900
- » Windlastwiderstand: C4
- » Schallschutz: bis $R_w = 43 \text{ dB}$
- » zertifizierte Einbruchhemmung bis Widerstandsklasse RC 3
- » Stoßfestigkeit: Klasse 4
- » Bedienkräfte: Klasse 2
- » mechanische Festigkeit: Klasse 3
- » Dauerfunktion: bis Klasse 8
- » Differenzklimaverhalten: Klasse 2 (d/e)
- » erfüllt Anforderungen zur Tragfähigkeit von Sicherheitseinrichtungen
- » patentierter verzughemmender Profilverbund

Gestaltungsvarianten und Design

- » Öffnungsarten: Ein- und mehrteilige Elemente mit Seitenteil und Oberlichtern
- » Formelemente ein- und mehrteilig mit Seitenteil oder Oberlicht als Stich-, Rund- und Korbogen
- » Designvariante heroal D 72 PF „Panel Fixed“ mit festem Anschlag, keine Glasleiste notwendig
- » Designvariante heroal D 72 PF EM es FüF oder bs FüF für die besonders einfache und effiziente Fertigung und Montage „Easy Mount“
- » Flügelrahmen umlaufend, mit Sockel, ein- und beidseitig FüF
- » profilkompatibles Türsystem: heroal D 72
- » systemkompatibles Fenstersystem: heroal W 72 RL
- » integrierbar in Fassadensystem heroal C 50 HI (Eingangsfassaden)
- » hochwertige Farbgestaltung mit heroal hwr-Pulverbeschichtung, heroal SD Oberflächendesigns und Les Couleurs® Le Corbusier

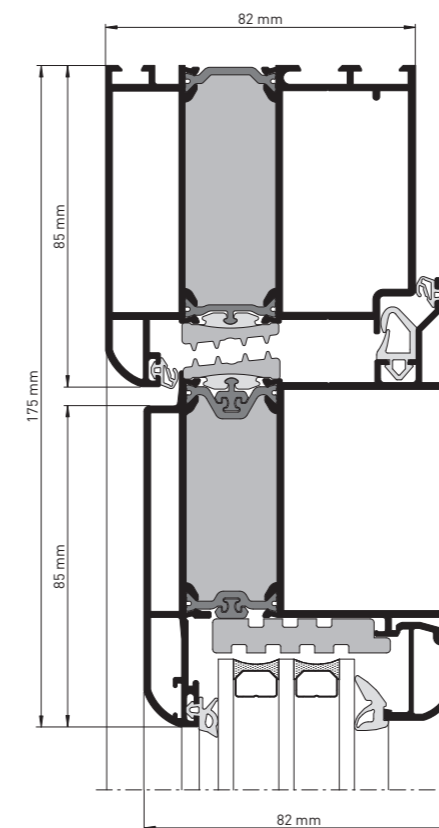

heroal D 72 RL, Schnittdarstellung

heroal D 72 CL

Türsystem mit abgeschrägter Außenkontur



Das Haustürsystem heroal D 72 CL besticht mit seiner eleganten Classicline-Kontur. Die abgeschrägte Außenkontur ist die ideale Lösung für Objekte im klassischen Stil. Dabei erfüllt das Türsystem heroal D 72 CL die hervorragenden Leistungseigenschaften des Haustürsystems heroal D 72.

Systemmaße und Leistungseigenschaften

- » Bautiefe: 72 mm (Rahmen/Sprossen), 65-72 mm (Flügel)
- » variable Ansichtsbreiten: Rahmen 60-250 mm, Flügel 56-124 mm, Sprossen 70-254 mm
- » minimalste kombinierbare Ansichtsbreite: 145 mm
- » max. Flügelbreite/-höhe: 1.400 mm/3.000 mm
- » max. Flügelgewicht: 180 kg
- » max. Glas-/Füllungsstärke: Rahmen bis 54 mm, Flügel bis 68 mm (Glas) und 72 mm (Füllung)
- » Wärmedämmung: $U_f > 1,7 \text{ W/m}^2\text{K}$ (erfüllt alle Anforderungen des GEG 2020)
- » Luftdurchlässigkeit: 4
- » Schlagregendichtheit: bis E900
- » Windlastwiderstand: C4
- » Schallschutz: bis $R_w = 43 \text{ dB}$
- » zertifizierte Einbruchhemmung bis Widerstandsklasse RC 3
- » Stoßfestigkeit: Klasse 4
- » Bedienkräfte: Klasse 2
- » mechanische Festigkeit: Klasse 3
- » Dauerfunktion: bis Klasse 8
- » Differenzklimaverhalten: Klasse 2 (d/e)
- » erfüllt Anforderungen zur Tragfähigkeit von Sicherheitseinrichtungen
- » patentierter verzughemmender Profilverbund

Gestaltungsvarianten und Design

- » Öffnungsarten: Ein- und mehrteilige Elemente mit Seitenteil und Oberlichtern
- » Formelemente ein- und mehrteilig mit Seitenteil oder Oberlicht als Stich-, Rund- und Korbogen
- » Designvariante heroal D 72 PF „Panel Fixed“ mit festem Anschlag, keine Glasleiste notwendig
- » Designvariante heroal D 72 PF EM es FüF oder bs FüF für die besonders einfache und effiziente Fertigung und Montage „Easy Mount“
- » Flügelrahmen umlaufend, mit Sockel, ein- und beidseitig FüF
- » profilkompatibles Türsystem: heroal D 72
- » systemkompatibles Fenstersystem: heroal W 72 CL
- » integrierbar in Fassadensystem heroal C 50 HI (Eingangsfassaden)
- » hochwertige Farbgestaltung mit heroal hwr-Pulverbeschichtung, heroal SD Oberflächendesigns und Les Couleurs® Le Corbusier

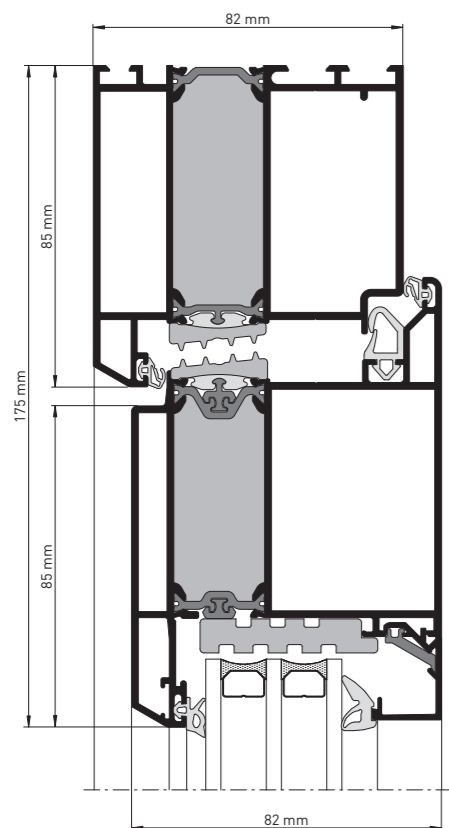

heroal D 72 CL, Schnittdarstellung

Bauformen und Öffnungsarten

Flexible Gestaltung für alle Anforderungen

Einflügelige Elemente mit Seitenteil und Oberlichter

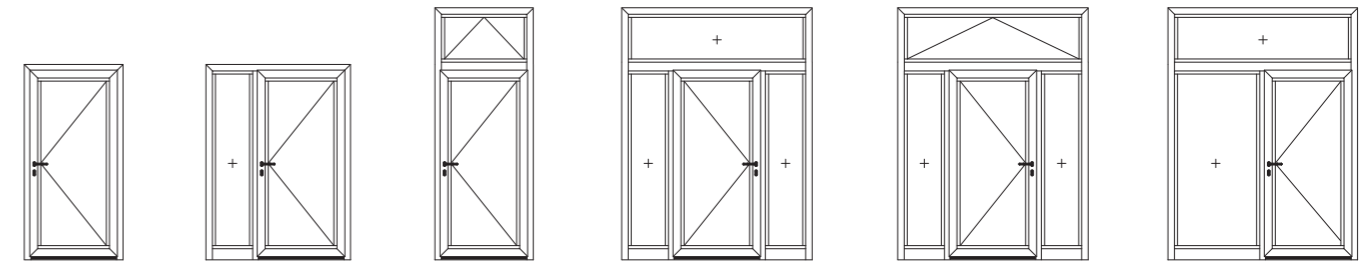

Zweiflügelige Elemente mit Seitenteil und Oberlichter

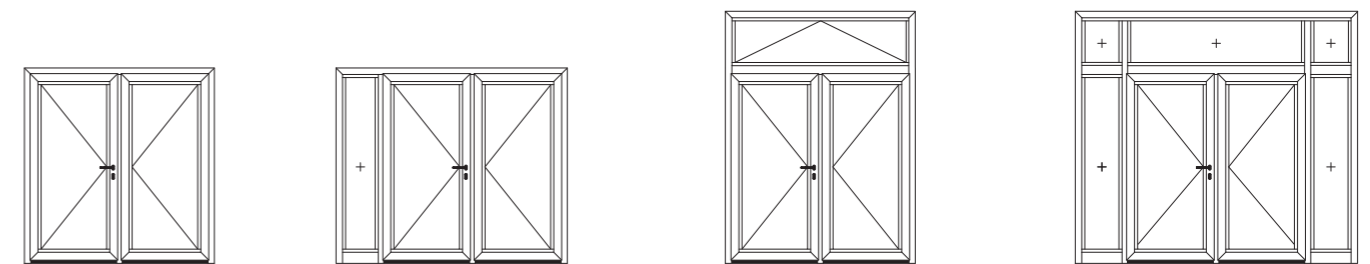

Ein- und zweiflügelige Formelemente

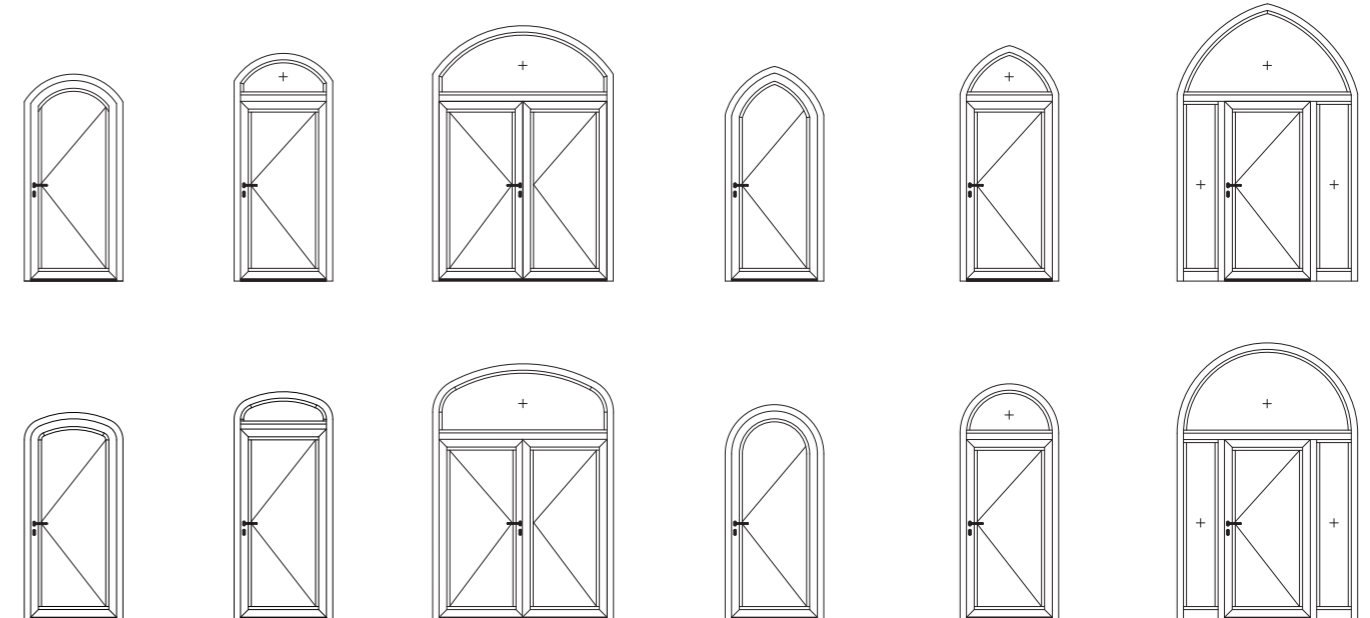

Flügel- und Designvarianten

Umfangreiche Variantenvielfalt

Vielfältige Gestaltungsmöglichkeiten gehören neben Fertigungseffizienz zu den Hauptmerkmalen des Türsystems heroal D 72. Flügelprofile für Einsatzfüllungen, ein- und beidseitig flügelüberdeckende Füllungen sowie flügelüberdeckende Füllungen bei zweiflügeligen Türelementen ermöglichen die Fertigung einer Vielzahl an Designvarianten. Mit heroal D 72 PF (Panel Fixed) Flügelprofilen mit festem Innenanschlag – anstelle einer

Glasleiste – und Flügelprofilen für 6 mm Motivplatten erweitert heroal die Gestaltungsvielfalt im Premiumsegment und bietet zudem die Möglichkeit, alle flügelüberdeckenden Füllungsvarianten als flächenbündig oder flächenversetzt auszuführen. Zeitersparnis und Gestaltungsspielräume verspricht die innovative geprüfte Befestigungstechnologie mit reversibler Füllungsbe-
festigung.

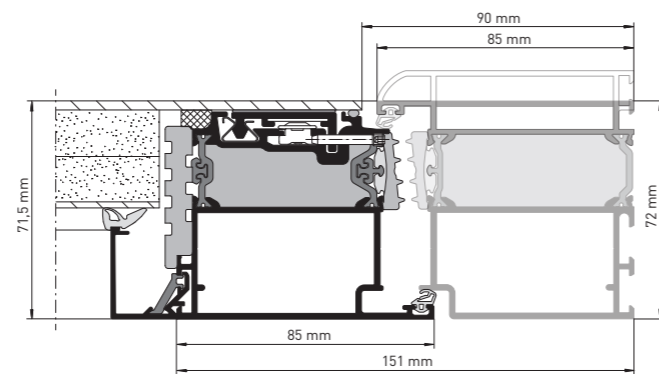

Einseitig flügelüberdeckend, reversibel

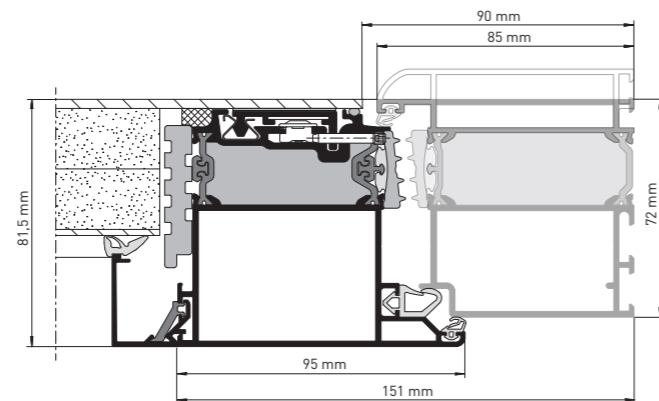

Einseitig flügelüberdeckend, reversibel

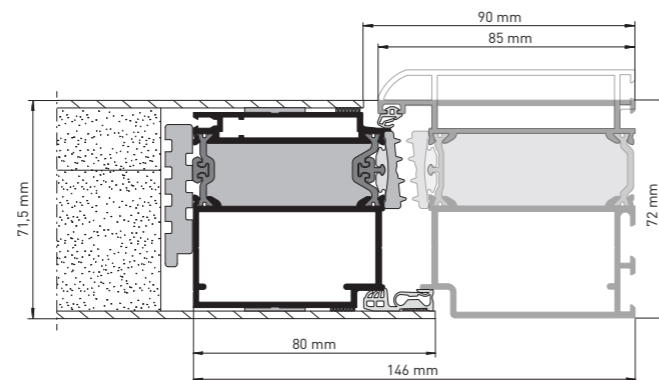

Beidseitig flügelüberdeckend



Flügel ohne Glasleiste

Durch die Flügelprofile heroal D 72 PF (Panel Fixed) für einseitig flügelüberdeckende Füllungen wird die Designvielfalt noch erweitert. Bei heroal D 72 PF mit festem Anschlag ist keine Glasleiste notwendig. Dadurch wird der Materialeinsatz optimiert und der entfallene Bearbeitungsschritt ermöglicht eine Verkürzung der Durchlaufzeiten in der Fertigung. heroal bietet die Möglichkeit, alle flügelüberdeckenden Füllungsvarianten als flächenbündig oder flächenversetzt im Innen- und Außenbereich auszuführen.

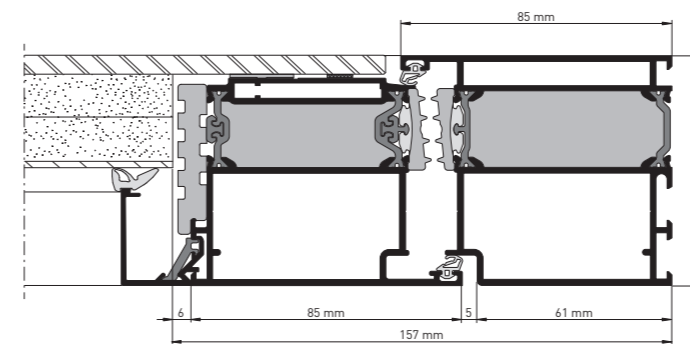

Flügel für Motivplatten

Für die Gestaltung der Haustürfüllungen können wahlweise Glas, Lichtausschnitte, Aluminiumfüllungen oder Motivplatten in unzähligen Farb- und Designvarianten genutzt werden. Für authentische Haustürfüllungen aus Altholz- bzw. strapazierfähige Keramikoberflächen bietet heroal entsprechende moderne Flügelprofile aus Aluminium an.

heroal Technologien

Für eine optimierte und zeitsparende Fertigung



heroal Eckwinkeltechnologie

Die innovative heroal Dichtstoffinjektion garantiert mit geringem Materialeinsatz eine optimale Abdichtung der Elementgehung mit kompletter vierseitiger Dichtstoffummantelung der Eckverbinder für noch mehr Systemsicherheit. Eine wirtschaftlichere und damit zeitsparende Türfertigung wird durch die heroal Eckverbindertechnologie mit der Optimierung der Fertigungsabläufe bei der Eckwinkelmontage gewährleistet. Eine optimale und geführte Dichtstoffverteilung und die innovativen Eckwinkelgeometrien ermöglichen eine deutliche Materialeinsparung. Die heroal Spreiz-Eckwinkel unterstützen das Ausrichten auf Gehung geschnittener Aluminiumprofile, sodass die Tür in der Fertigung ohne zusätzliches Ausrichten sofort weiterverarbeitet werden kann.



heroal T-Verbindertechnologie

Eine optimierte und damit zeitsparende Türfertigung wird durch die heroal T-Verbindertechnologie ermöglicht. Die innovative heroal Dichtstoffinjektion ist für eine optimale Abdichtung von T-Verbindungen/-Stößen entwickelt. Durch die Verwendung von geschlossenzelligem Moosgummi zur Falzraumabdichtung wird eine hohe Systemsicherheit gewährleistet. Die innovative heroal Dichtstoffinjektion garantiert mit geringem Materialeinsatz eine optimale Abdichtung von T-Verbindungen/-Stößen.



heroal Verbundtechnologie

Das Haustürsystem heroal D 72 bietet durch drei innovative Fertigungsschritte wirksamen Schutz vor dem Bimetalleffekt, bei dem große Temperaturunterschiede zwischen Innen- und Außenbereich Verformungen am Flügelrahmen verursachen. Der patentierte verzughemmende heroal Profilverbund schützt das Profil vor den schädlichen Schubkräften und besteht aus einem fest eingerollten Isoliersteg und einer Einschubfeder.



heroal Beschlagtechnologie

Die Beschlagtechnologie heroal DF garantiert höchste Flexibilität und folgt dem Ansatz eines Universal Designs, das jederzeit individuell an die Bedürfnisse der Benutzer angepasst werden kann und sich darüber hinaus durch eine intuitive Handhabung und leichte Bedienbarkeit auszeichnet. Die heroal Türbeschläge sind mit neuesten Techniken wie Keyless Entry und Bluetooth kompatibel, die den Bedienkomfort zusätzlich erhöhen. Im Bereich der optisch und qualitativ hochwertigen Bandbeschlagtechnologie bietet sich neben Rollen- und aufliegenden Bandvarianten die Option einer verdeckt liegenden Lösung.



Reversible Füllungsbefestigung

heroal bietet bei dem Haustürsystem heroal D 72 eine für den Aluminiumbereich innovative Füllungsbefestigung an. Bei der reversiblen Füllungsbefestigung, die RC 2 und RC 3 zertifiziert ist, wird die Füllung durch Fügen im Flügel befestigt. Die reversible Füllungsbefestigung ist für die Flügelprofile heroal D 72, heroal D 72 CL, heroal D 72 RL und heroal D 72 PF geeignet. Die Befestigung der Füllung ohne Panel Verklebung mit 2K-Klebstoffen macht die Verarbeitung zeitsparender, einfacher und prozesssicherer. Gleichzeitig profitieren Mitarbeiter von verringerten Durchlaufzeiten in der Fertigung.



heroal D 72 PF EM

Die Flügelprofile heroal D 72 PF EM es und heroal D 72 PF EM bs basieren auf der Logik des Systems heroal D 72 und bieten eine besonders schnelle und effiziente Türenfertigung bei gleicher Werkzeugverwendung. Die Profilgeometrie inklusive festem Innenanschlag ohne Glasleiste (PF = „Panel Fixed“) ist für eine standardisierte Türfüllungsstärke ausgelegt. Diese und weitere konstruktive Lösungen sorgen für die besonders einfache und effiziente Fertigung und Montage (EM = „Easy Mount“). Sie ermöglichen eine bis zu 20 % schnellere Fertigungszeit und Steigerung der Effizienz in der Verarbeitung.

Schwellenlösungen

Für alle Anforderungen und Einsatzbereiche

Perfektion liegt im Detail: heroal bietet für alle gängigen Anforderungen eine branchenführende Vielfalt an Schwellenlösungen und Türabschlüssen an. So können alle technischen und gestalterischen Anforderungen unabhängig von der Öffnungsart, innen oder außen öffnend, mit umlaufendem Flügelrahmen oder Sockelprofil ausgeführt werden. Ein umfangreiches Produktportfolio an Basis- und Anschlussprofilen ermöglicht darüber hinaus eine problemlose Baukörperintegration im Neubau und in der Renovierung. Die flexible heroal Flachschwelle mit durchgehen-

der Schwellenausbildung ermöglicht die Realisierung von barrierefreien Schwellenlösungen gemäß DIN 18040-2. Damit können die barrierefreie Schwelle und die KfW-förderfähige 0-Barriere mit integriertem Drainagesystem (heroal DS) ausgeführt werden. Die absenkbare Bodendichtung in Kombination von wahlweise einer oder zwei Bürstendichtungen garantiert eine optimale Dichtheit. Zur klassischen Haustürlösung für ein- und mehrteilige Elemente gehört die zwischengeschraubte Schwelle mit zwei Dichtebenen.

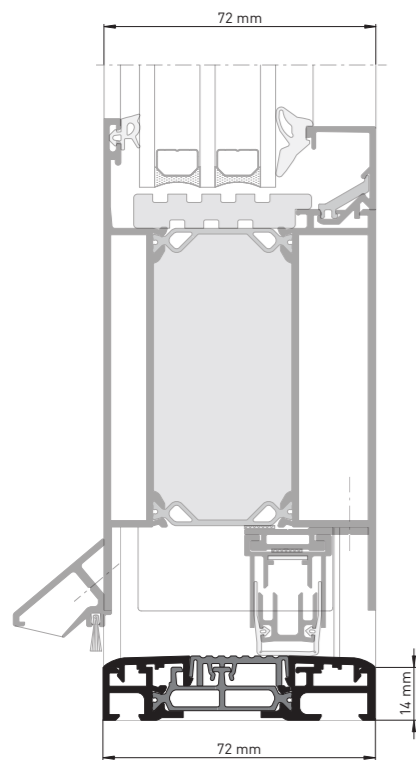

Flachschwelle mit absenkbarer Bodendichtung

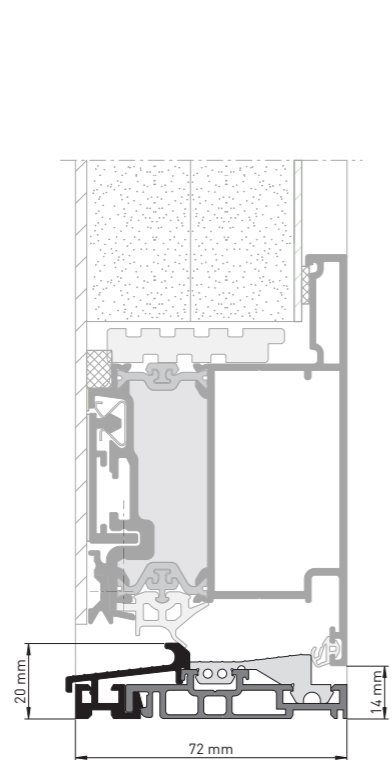

Durchlaufende Schwelle 2-teilig

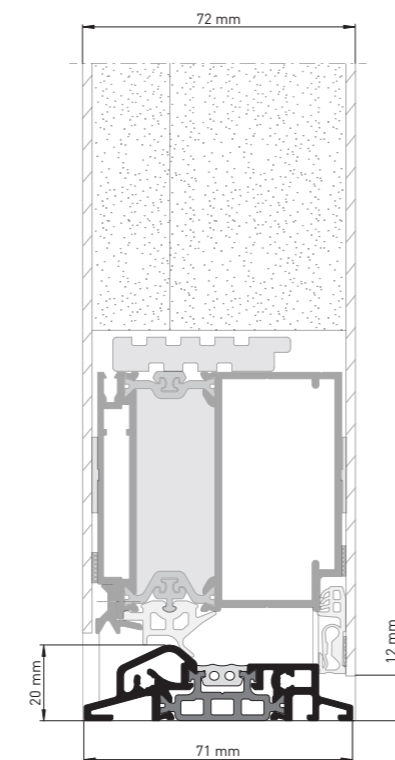

Schwelle mit Anschlagdichtung

Systemmaße und Systemeigenschaften

Systemmaße

Bezeichnung		heroal D 72	heroal D 72 RL	heroal D 72 CL
Profilbautiefe (mm)	Rahmenprofile	72	72-82	82
	Flügelprofile	65-72	59-82	59-82
	Sprossenprofile	72	72-82	72-82
Profilansichtsbreite (mm)	Rahmenprofile	60-250	60-154	60-154
	Flügelprofile	56-124	56-100	56-85
	Sprossenprofile	70-254	70-94	74-94
max. Glas-/Füllungsstärke (mm)	Rahmenprofile	54	54	54
	Flügelprofile	68/72	68/72	68/72
max. Flügelgewichte (kg)		180	180	180
max. Flügelbreiten (mm)		1.400	1.400	1.400
max. Flügelhöhen		3.000	3.000	3.000

Systemeigenschaften

Bezeichnung	heroal D 72	heroal D 72 RL	heroal D 72 CL
Windlastwiderstand	bis Klasse C4	bis Klasse C4	bis Klasse C4
Schlagregendichtheit	bis E 900	bis E 900	bis E 900
Stoßfestigkeit	Klasse 4	Klasse 4	Klasse 4
Tragfähigkeit von Sicherheitseinrichtungen	Anforderungen erfüllt	Anforderungen erfüllt	Anforderungen erfüllt
Schallschutzklasse	bis Rw=43 dB	bis Rw=43 dB	bis Rw=43 dB
Wärmedurchgangskoeffizient (U _i in W/m²K)	bis 1,7 W/m²K	bis 1,7 W/m²K	bis 1,7 W/m²K
Wärmedurchgangskoeffizient (U _d in W/m²K)	bis 1,0 W/m²K	bis 1,0 W/m²K	bis 1,0 W/m²K
Luftdurchlässigkeit	bis Klasse 4	bis Klasse 4	bis Klasse 4
Bedienkräfte	Klasse 2	Klasse 2	Klasse 2
mechanische Festigkeit	Klasse 3	Klasse 3	Klasse 3
Dauerfunktion	bis Klasse 8	bis Klasse 8	bis Klasse 8
Differenzklimaverhalten	Klasse 2 (d/e)	Klasse 2 (d/e)	Klasse 2 (d/e)
Einbruchhemmung	bis RC 3	bis RC 3	bis RC 3

Öffnungsarten/Design Türelemente

Bezeichnung	heroal D 72	heroal D 72 RL	heroal D 72 CL
barrierefreie Elemente	•	•	•
Fassadeneinsatzelemente	•	•	•
systemkompatibles heroal Fenstersystem	heroal W 72	heroal W 72 RL	heroal W 72 CL
Fluchttüren nach EN 179/1125 mit CE-Nachweis	•	-	-

Der heroal Rundum-Service

Unterstützung über die gesamte Prozesskette

Rundum unterstützt. Rundum glücklich.

Erfolg ist, wenn ein Rädchen ins andere greift und damit ein reibungsloses Zusammenspiel gewährleistet ist. Deshalb haben wir unsere Serviceangebote so gestaltet, dass Sie bei jedem Aspekt Ihrer Arbeit optimal unterstützt werden. Von Marketing über Planung und Fertigung bis hin zur Anwendung begleitet Sie unser Rundum-Service über die gesamte Prozesskette.

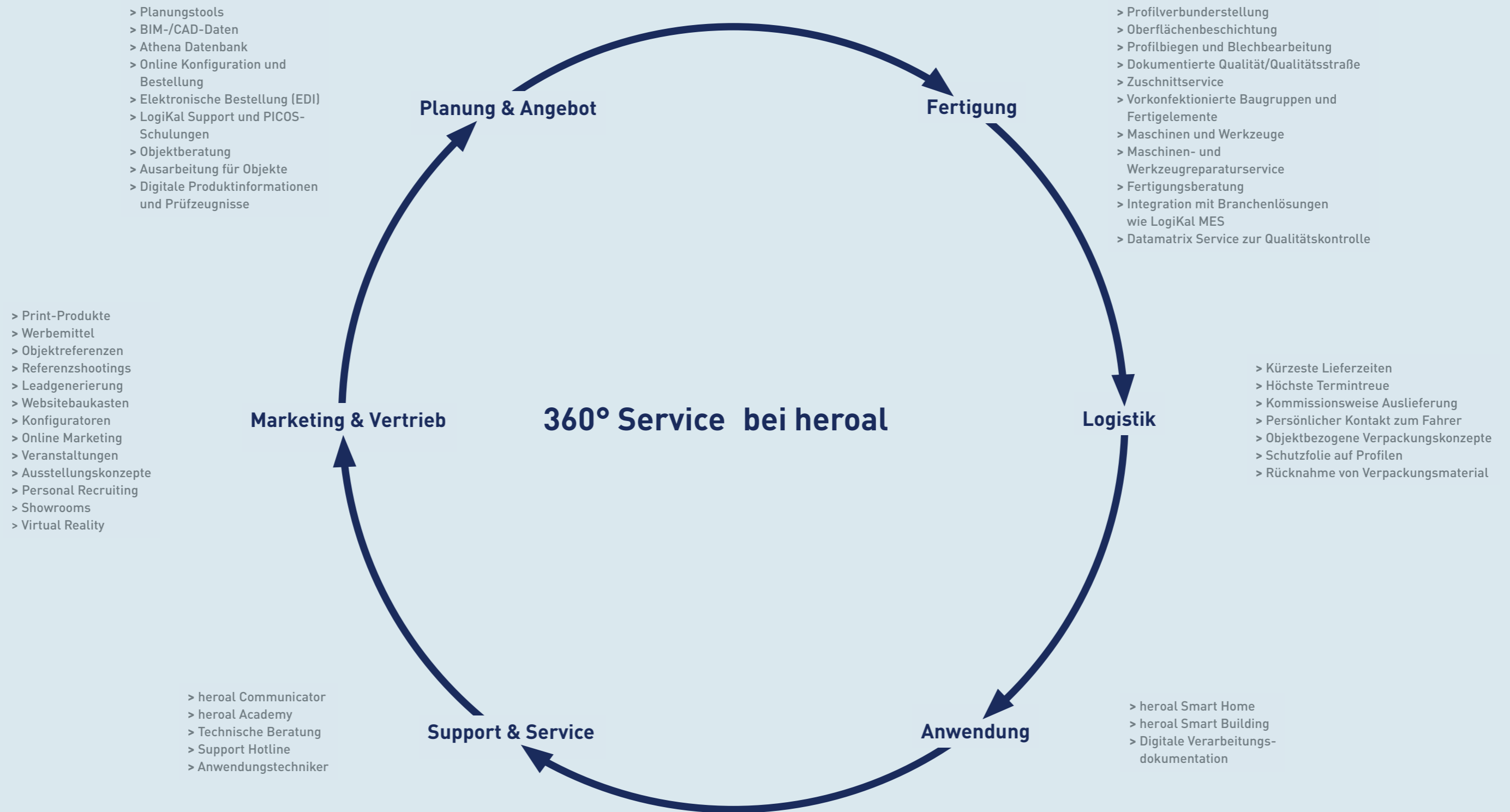

heroal



simply better *spaces for life*

Als Hersteller von Aluminium-Systemlösungen für Rollläden, Sonnenschutz, Rolltore, Fenster, Türen, Schiebetüren, Fassaden und Überdachungen zählt heroal international zu den Marktführern und ist weltweit am Bau hochwertiger Gebäude im Wohn- und Objektbau beteiligt. heroal Produkte werden in Deutschland entwickelt und gefertigt und zeichnen sich durch höchste Qualität und beste Leistungseigenschaften aus. Dadurch leisten die innovativen Systemlösungen einen Beitrag zu mehr Nachhaltigkeit, Sicherheit, Komfort und architektonischer Freiheit für die Bauvorhaben von heute und morgen und überzeugen durch eine einfache und effiziente Planung und Verarbeitung durch heroal Fachpartner.

Rollläden | Sonnenschutz | Rolltore | Fenster | Türen | Schiebetüren | Fassaden | Überdachungen

heroal – Johann Henkenjohann GmbH & Co. KG

Österwieher Str. 80 | 33415 Verl (Germany) | Tel. +49 5246 507-0 | Fax +49 5246 507-222 | www.heroal.de